

# วัสดุอุปกรณ์ และเครื่องมือ

## แผ่นหลังคาโพลีคาร์บอเนต ทรากูเซา



1.ตลับเมตร



2.เลื่อยวงเดือน



3.ค้อนยาง



4.สว่านไฟฟ้า

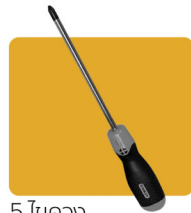

5.ไขควง



6.กาวร้อน

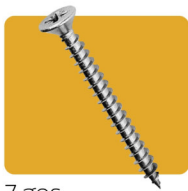

7.สกรู



8.ซิลิโคนยาแนว

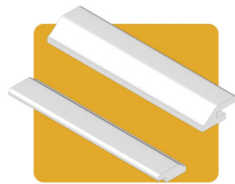

9.ตัวเริ่ม - ตัวจบ

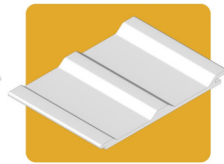

10.แผ่นหลังคา

# 1

.....จันทัน เหล็กกล่อง 2" x 4" (หนาไม่น้อยกว่า 2 มม.)

.....แป เหล็กกล่อง (ขนาดขึ้นอยู่กับระยะจันทัน)

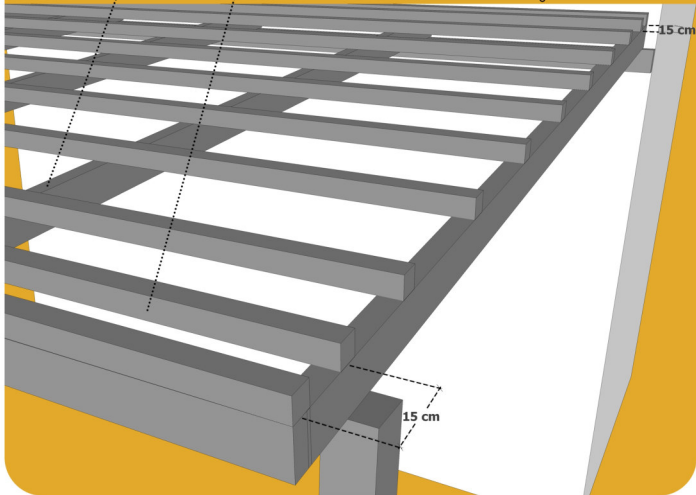

## วิธีติดตั้งแผ่นหลังคาไวนิล ตราภูเขา

- จันทันเหล็กกล่อง 2" x 4" (หนาไม่น้อยกว่า 2 มม.)  
ขนาดของแปสัมพันธ์กับระยะห่างของจันทัน

ระยะห่างจันทัน	1 เมตร	1.2 เมตร	1.5 เมตร
ขนาดของแป	1" x 1"	1.5" x 1.5"	2" x 2"

- ความลาดเอียงของหลังคาไม่น้อยกว่า **5 องศา**  
หรือทุกความยาวของโครงหลังคา **1 เมตร** ความสูง  
ของปลายอีกด้านต้องต่างกัน **10 ซม.**
- ระยะแป **30 ซม.** สำหรับสีอื่นๆ และระยะแป  
**40 - 50 ซม.** สำหรับสีขาว
- แปคู่หัวท้ายควรมีระยะห่าง **15 ซม.**
- เชื่อมแปติดกับโครงสร้าง ให้เชื่อมตลอดแนวไม่  
ควรเชื่อมเป็นจุด

2

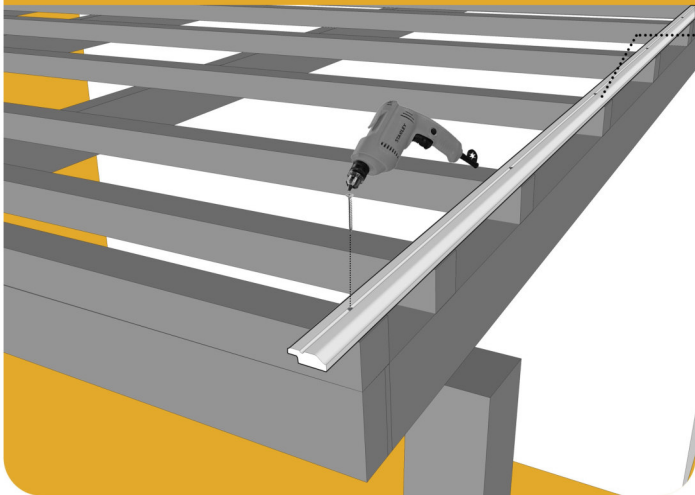

## วิธีติดตั้งแผ่นหลังคาไวนิล ตราภูเขา

ตัวเริ่มหลังคาไวนิล

- ติดตั้งตัวเริ่มหลังคา บนแปเหล็ก ด้วยสกรูเกลียว  
ปล่อยปลายส่วน (ยาว 1"-1.5" เบอร์ 7-8)

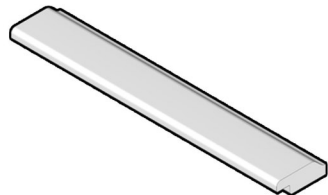

ตัวเริ่ม

# 3

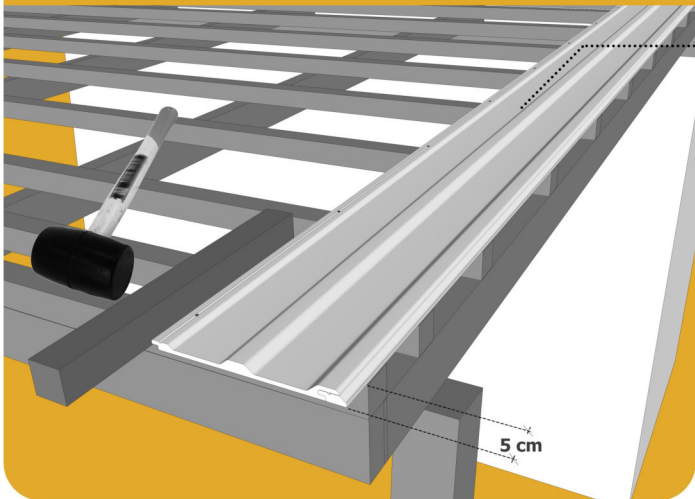

## วิธีติดตั้งแผ่นหลังคาไวนิล ตราภูเขา

.....แผ่นหลังคาไวนิล

- ติดตั้งแผ่นหลังคาแผ่นแรกเข้ากับตัวเริ่ม โดยใช้ไม้หน้าสามรองที่สันขอบแล้วใช้ค้อนยางเคาะติดกับแผ่นหลังคาให้สันของแผ่นหลังคาเข้ากับสันตัวเริ่ม
- ยึดแผ่นหลังคาเข้ากับสกรูเกลียวปล้อยปลาย ส่วนตลอดแนวแป และติดกาวร้อนตลอดแนวแผ่นหลังคาและตัวเริ่ม

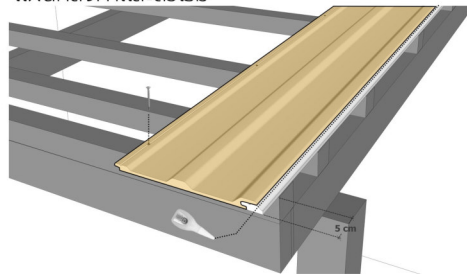

4

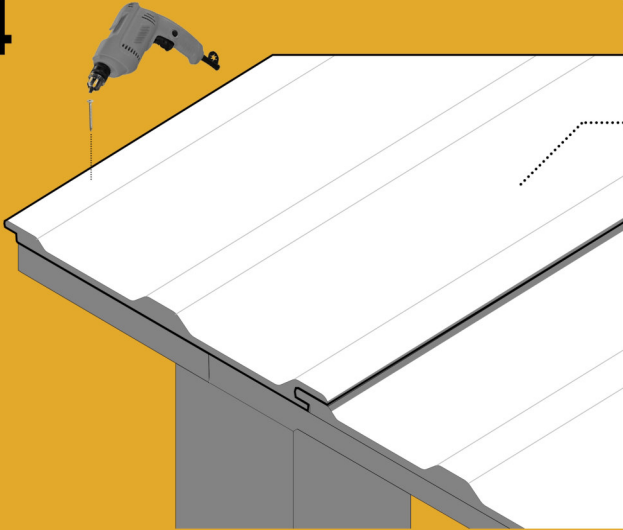

## วิธีติดตั้งแผ่นหลังคาไวนิล ตราภูเขา

แผ่นหลังคาไวนิล

- ติดตั้งแผ่นหลังคาจนครบ วิธีการเหมือนกับแผ่นแรกจนเกือบสุดปลายโครงสร้างเหล็กแล้วยึดด้วยสกรูเกลียวปล่อยปลายส่วนพร้อมที่จะใส่ตัวจบ

5

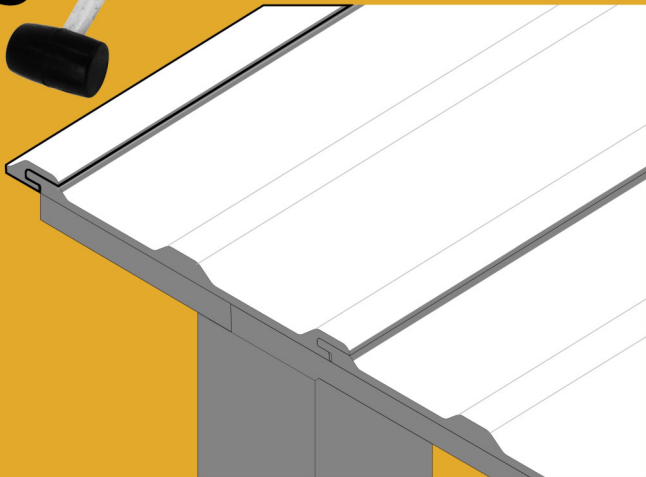

## วิธีติดตั้งแผ่นหลังคาไวนิล ตราภูเขา

- นำแผ่นตัวจบเสียบเข้าร่องเป็นแผ่นสุดท้าย  
เป็นอันเสร็จ

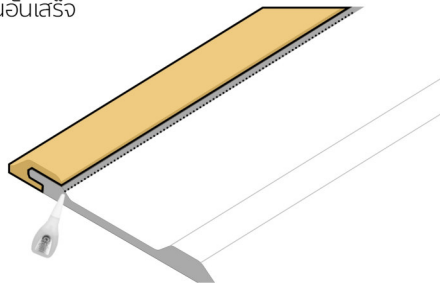

- จากนั้นใช้ค้อนหรือค้อนตามแนวประกอบของ  
แผ่นหลังคาติดเข้ากับตัวจบ

6

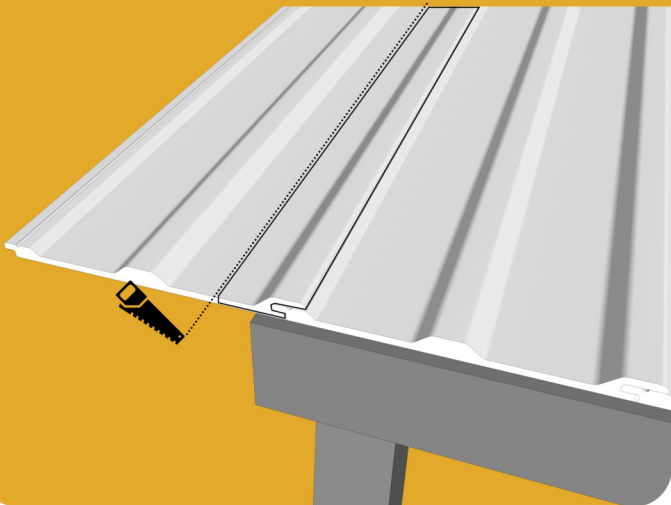

## วิธีติดตั้งแผ่นหลังคาไวนิล ตราภูเขา

**กรณีหลังคาจบไม่พอดีกับโครงหลังคา**

- ตัดแผ่นหลังคาให้จบพอดีกับปลายสุดโครงสร้างหลังคา ติดตั้งแผ่นหลังคาแผ่นสุดท้าย พร้อมทั้งจะติดตั้งตัวจบ (ตามข้อ 5)

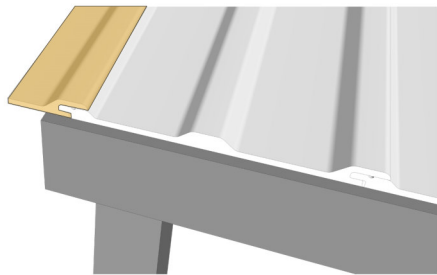

# 7

## วิธีติดตั้งแผ่นหลังคาไวนิล ตราภูเขา

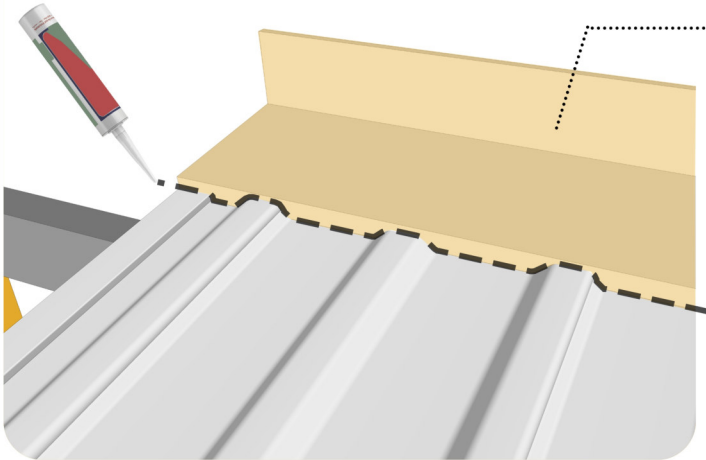

เฟลชซิ่ง

- นำเฟลชซิ่งครอบปิดตลอดแนวหลังคาที่ระนาบกับผนังและใช้ซิลิโคนยาแนวปิดตลอดระยะประกบแผ่นหลังคากับเฟลชซิ่ง